

SHARP

ES-TN91EN-DG
ES-TN101EN-DG
ES-TN111EN-DG
ES-TN121EN-DG

HƯỚNG DẪN SỬ DỤNG

Cám ơn bạn đã sử dụng sản phẩm chúng tôi

Xin vui lòng đọc hướng dẫn này một cách cẩn thận trước khi sử dụng. Vui lòng đọc kỹ các “Biện pháp An toàn” trước khi sử dụng. Vui lòng cất hướng dẫn này ở một nơi an toàn. Sản phẩm của chúng tôi được thiết kế chỉ để sử dụng trong gia đình.

Mục lục	Trang
● Các Biện Pháp An Toàn	2
● Phụ kiện	4
● Lắp đặt	5
● Kiểm tra trước khi giặt	6
● Trước khi sử dụng máy giặt	6
● Chức năng của bảng điều khiển	7
● Các bước đơn giản để giặt	9
● Chức năng bổ sung	11
● Bảo dưỡng máy giặt	12
● Xử lý sự cố	13
● Thông số kỹ thuật	14

Các Biện Pháp An Toàn



CẢNH BÁO

Không được để trẻ em chơi đùa gần máy giặt để đề phòng tổn thương.



FORBIDDEN

Khi vệ sinh thân máy, trước hết phải rút phích cắm ra khỏi ổ điện. Không cắm hoặc rút phích với tay ướt hoặc vải ẩm để tránh bị điện giật.



PLUG OR PULL THE PLUG

Không giặt quần áo dính các chất độc hại như là xăng, dầu hỏa, để tránh các hư hại có thể xảy ra cho máy.



Trước khi lồng xả nước ngưng hoàn toàn, không chạm vào quần áo đang được giặt. Ngay cả khi lồng giặt đang chạy ở tốc độ thấp, tay của bạn có thể bị kẹt và bị tổn thương. Hãy hết sức chú ý tới trẻ em.



FORBIDDEN TO TOUCH

Chỉ sử dụng điện AC 220-240V, 50Hz để tránh sự cố, hỏng hóc và cháy nổ.



FORBIDDEN

Chỉ các nhân viên kỹ thuật có chuyên môn mới được sửa máy để tránh xảy ra hư hỏng ngoài mong muốn cho máy và người sử dụng.



FORBIDDEN TO DISASSEMBLE

Không thay đổi trạng thái ban đầu của dây nguồn. Bất kỳ hư hại nào đối với dây nguồn có thể dẫn đến nguy cơ điện giật, rò điện hoặc các sự cố khác.



FORBIDDEN

Không đặt máy ở những nơi có độ ẩm cao như phòng tắm, các vị trí mà gió và mưa có thể hắt vào, Nếu không, có thể xảy ra điện giật, cháy nổ, hỏng hóc và biến dạng.



FORBIDDEN TO USE AT HIGH-HUMIDITY LOCATIONS.

Không dùng dây điện, phích cắm bị hỏng và ổ cắm bị lỏng để tránh đoản mạch, điện giật, cháy nổ và các tai nạn khác.



FORBIDDEN

Sử dụng một ổ cắm trên 10A riêng. Ổ cắm lỏng hoặc dùng chung ổ cắm với thiết bị khác có thể gây nguy cơ chập cháy...



MANDATORY

Không dùng nước để rửa các bộ phận của máy nhằm tránh nguy cơ đoản mạch và điện giật.



FORBIDDEN TO WASH WITH WATER

Máy này được trang bị một phích cắm tiếp đất. Không được phép thay đổi phích cắm. Nếu không có ổ cắm kiểu nối đất, khách hàng phải được thợ điện có chuyên môn lắp đặt.



MANDATORY

Để di chuyển máy, chỉ cầm tay cầm của máy để tránh bất kỳ tổn hại hoặc hư hỏng nào.



FORBIDDEN

Nếu gas bếp bị rò rỉ, không cắm hoặc rút phích cắm của máy. Không sử dụng bất kỳ vật dễ cháy nào gần máy.



FORBIDDEN

Làm sạch bụi trên phích cắm và chỗ cắm phích cắm để tránh chập cháy.



MANDATORY

Không để gần bất kỳ nguồn lửa nào gần bộ nhựa, nhựa có nguy cơ bắt lửa.



FORBIDDEN

Các Biện Pháp An Toàn



CẢNH BÁO

Không giặt quần áo không thấm nước, Không giặt túi ngủ, rèm tắm, áo mưa, áo ponso, màn che mưa, áo khoác trượt tuyết, quần dài trượt tuyết, bạt che ô tô và quần áo chống thấm nước khác để tránh gây ra rung bất thường và các sự cố ngoài mong muốn.



FORBIDDEN



CAUTION

Trong khi xả nước, máy giặt đang quay ở tốc độ cao. Bởi vì nước ở trong quần áo chống thấm nước không thể được xả ra ngay tức khắc, máy sẽ mất cân bằng, gây ra rung bất thường và các sự cố ngoài mong muốn khác.

Không giặt các thứ ngoài quần áo để tránh rung bất thường và gây hư hại cho máy.



FORBIDDEN

Lưu ý khi máy đang hoạt động, không được chạm vào đáy máy để tránh các tổn thương do động cơ máy đang vận hành.



FORBIDDEN TO TOUCH

Nhiệt độ nước không được vượt quá 55°C để tránh các rủi ro rò điện và điện giặt do biến dạng hoặc hư hại cho nhựa.



FORBIDDEN

Khi kết nối với vòi nước, hãy làm theo hướng dẫn để kết nối ống cấp nước. Đảm bảo ống dẫn nước vào và vòi nước kết nối đúng cách. Không thường xuyên tháo ống cấp nước vào. Không kéo hoặc vặn ống thoát nước.



MANDATORY

Khi rút hoặc cắm phích cắm, không chạm vào phần kim loại của phích cắm để tránh điện giật hoặc đoản mạch.



MANDATORY

Trước khi sử dụng, hãy kiểm tra sản phẩm. Đảm bảo không có vật liệu đóng gói như hộp nhựa vẫn còn dính trên các bộ phận có thể nhìn thấy. Sau đó, chỉ cài đặt nắp chắn chuột.



MANDATORY

Sau khi sử dụng máy giặt, hãy vui lòng rút phích cắm để tránh rò điện, điện giặt hoặc cháy do kết nối lỏng lẻo phích cắm.



MANDATORY

Không đặt các vật nặng lên máy để tránh biến dạng và hư hại.



FORBIDDEN

Trước khi sử dụng, hãy kiểm tra cẩn thận xem kết nối ống dẫn nước vào hoặc ống xả nước đã chắc chắn hay chưa để tránh rò rỉ nước.



MANDATORY

Sau khi sử dụng, hãy khóa van nước để tránh rò rỉ.



MANDATORY

Khi lắp máy giặt lên một sàn có trải thảm, không để thảm kẹt vào các bộ phận phía dưới gầm máy.



MANDATORY

CẢNH BÁO

- Nếu dây nguồn bị hư hại, chỉ được thay thế bởi nhân viên kỹ thuật.
- Nếu bột giặt dạng bột hoặc bột giặt dạng lỏng bám vào bộ phận nhựa như là nắp, hãy lau bỏ ngay, nếu không, nó có thể làm hư hại bộ phận nhựa.
- Vui lòng rửa bộ lọc thường xuyên để giữ hiệu quả giặt.

Phụ Kiện

Thân máy

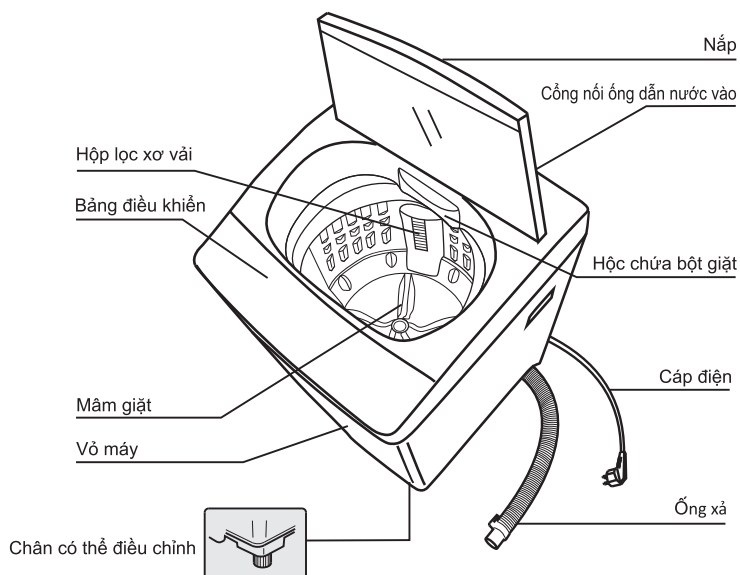

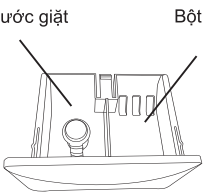
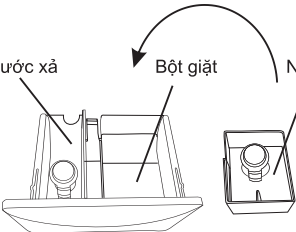
<p>ES-TN91EN-DG/ES-TN101EN-DG</p> <p>Ngăn nước giặt Bột giặt</p> 	<p>ES-TN111EN-DG/ES-TN121EN-DG</p> <p>Nước xả Bột giặt Ngăn nước giặt</p> 	<p>Ghi chú</p> <ol style="list-style-type: none">Để sử dụng nước giặt, lắp ngăn nước giặt vào hộp bột giặt.Để sử dụng bột giặt, không lắp ngăn nước giặt vào hộp đựng bột giặt. Nó sẽ gây ra tắc nghẽn hộp đựng bột giặt.
--	--	---

Danh sách phụ kiện

Tên	Số lượng
Bộ ống dẫn nước vào	1 bộ
Ống xả nước	1 bộ
Vít	1 bộ
Nắp đáy	1 bộ
Hướng dẫn sử dụng	1 bộ

Lắp Đặt

Lắp đặt nắp máy

1. Lấy nắp máy từ hộp carton.
(ES-TN101EN-DG Trong thùng máy giặt)
2. Từ từ nghiêng máy xuống 1 tấm thảm mềm.
3. Đẩy nắp máy vào khe đế.
4. Sử dụng vít để cố định nắp máy vào thân máy, sau đó từ từ nhấc máy lên.

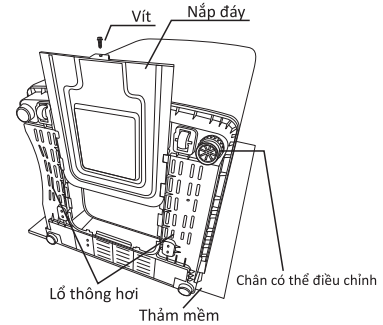

Vị trí máy giặt

1. Lắp đặt máy giặt, điều chỉnh chân máy nếu bề mặt không bằng phẳng:
 - ① Nới lỏng đai ốc trên các chân điều chỉnh, điều chỉnh các chân cho đến khi máy giặt thẳng bằng.
 - ② Sau khi điều chỉnh máy giặt, hãy siết chặt đai ốc trên chân điều chỉnh.
 2. Nếu sau điều chỉnh không thẳng bằng, vui lòng đệm thêm nền để đảm bảo máy giặt cân bằng.
 3. Khoảng cách giữa máy giặt và tường ít nhất là 5cm.
- Ghi chú** Không đặt máy giặt trên bậc thang hoặc bệ để tránh máy giặt bị lật. Khi đặt máy giặt trên thảm, hãy đảm bảo rằng thảm không che các lỗ thông hơi.

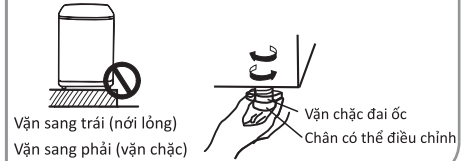
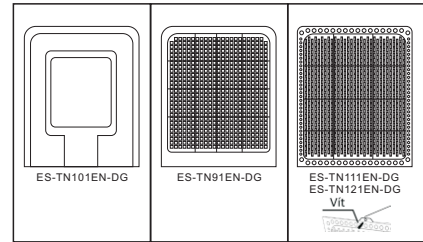

Lắp đặt ống xả

Kết nối ống xả với ống thoát nước, sau đó cố định nó bằng khóa kim loại.

Ghi chú

1. Không bịt kín ống thoát nước trong ống cống, nước sẽ thoát kém hoặc không thoát.
2. Trường hợp kéo dài ống thoát không quá 3m để tránh thời gian thoát nước lâu.
3. Chiều cao của ống thoát nước không được quá 10cm.

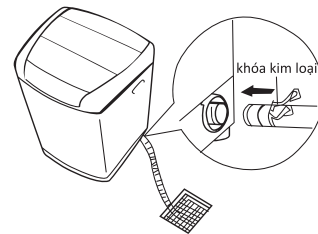

Lắp đặt ống cấp nước

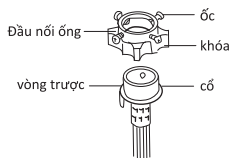

1. Phần nối ống cấp nước gồm có 2 phần là đầu nối ống và vòng trượt.

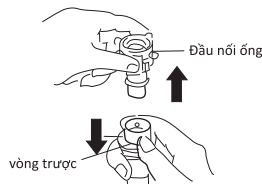

2. Nhấn vòng trượt xuống và tháo đầu nối ống ra khỏi đầu ống.

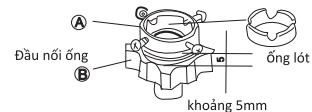

3. Nối lòng A và B.

1. Chiều dài của vòi tối thiểu là 10mm, đường kính ngoài cần từ 24mm trở xuống.
2. Có thể tháo đầu nối ống nếu được lắp đặt trên một vòi phù hợp.
3. Đầu vòi phải nhẵn và tròn.
4. Nếu đầu của vòi không phẳng, hãy thay bằng vòi phẳng.
5. Loại bỏ ống lót nếu đường kính ngoài của vòi quá lớn

Lắp Đặt Ống Cấp Nước

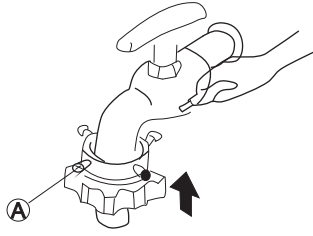

4. Nới lỏng bốn ốc trên đầu nối ống A, lắp vào vòi nước. Ấn đầu nối ống lên để gioăng cao su có thể gắn chặt vào vòi nước, sau đó vận đều chặt các ốc.

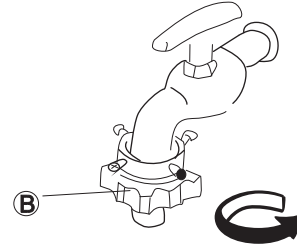

5. Khóa chặt đai ốc B để roang cao su ép chặt vào cổ vòi nước.

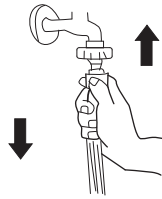

6. Để gắn dây cấp nước: Kéo vòng trước xuống cho đến khi bạn thấy bốn quả bóng kim loại, lắp nó vào đầu nối ống, buông vòng trước ra sau khi cố định. Để tháo: Tắt vòi nước, kéo vòng trước xuống và tháo ra.

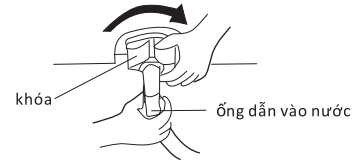

7. Vận đầu kia của ống dẫn nước vào đầu vào máy giặt. Chú ý: Vận chặt đai ốc bằng cách vận đều tay, tránh vỡ ống và hư ren.

8. Mở vòi nước. Nếu đầu nối bị rò rỉ, vui lòng kiểm tra: (a) Đai ốc của đầu nối B có được vận đúng cách không? (b) Khoảng cách giữa đầu nối A và B có nhỏ hơn 5mm, làm cho gioăng cao su trong đầu nối không thể bịt kín với vòi nước? (c) Đầu vòi nước có phẳng không? (d) Đầu nối A có được vận đúng cách không? (e) Có phải đầu nối bị nghiền khiến gioăng cao su không chặt với vòi nước không?

Kiểm tra trước khi giặt

- Công suất của chương trình Giặt và Vắt đề cập đến khối lượng quần áo khô tối đa mà chương trình Giặt và Vắt có thể thực hiện.
- Các loại vải và kích thước khác nhau sẽ ảnh hưởng đến hiệu suất giặt, hãy giặt quần áo vừa đủ để đảm bảo giặt hiệu quả hơn.
- Lấy tiền xu, chìa khóa và các vật cứng khác trước khi giặt, đóng khóa kéo, khóa để tránh làm xước thùng máy giặt.
- Giặt đồ len và quần áo mỏng manh, hãy sử dụng túi lưới giặt.
- Phân loại đồ phai màu và đồ bẩn nhiều để giặt riêng.
- Lượng nước xả và xả phòng nước không được vượt quá đỉnh của nắp xi phông.





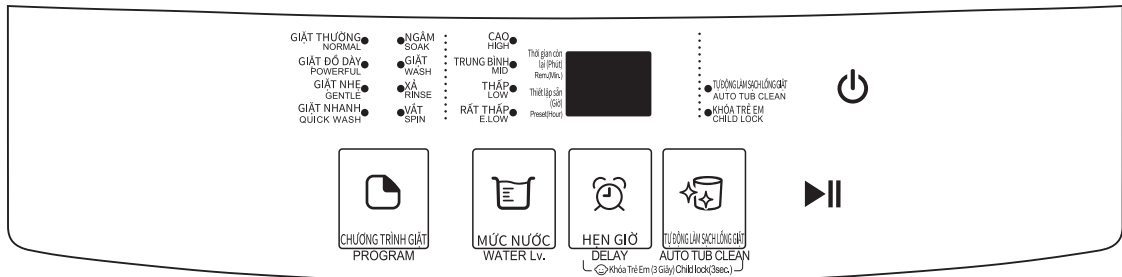

Trước khi sử dụng máy giặt

1. Kết nối ống dẫn nước đúng cách, mở nước, đặt ống thoát nước xuống.
2. Trước khi cắm dây nguồn, hãy đảm bảo rằng ổ cắm đã được tiếp đất.
3. Kiểm tra xem quần áo có phù hợp để giặt bằng máy giặt hay không.
4. Chọn chương trình giặt phù hợp, cho bột giặt và nước xả.
5. Đóng nắp.

Chức Năng Của Bảng Điều Khiển

Bảng điều khiển



	<p>NGUỒN ĐIỆN: Cắm điện, nhấn phím, máy sẽ bật lên. Nhấn lại phím này máy tắt.</p> <p>GHI CHÚ: 1.Nếu máy được cắm điện nhưng không được khởi động, nguồn điện sẽ tự động tắt sau 5 phút. 2.Nhấn phím BẮT ĐẦU / TẠM DỪNG để dừng máy khi máy hoạt động, máy sẽ tự động tắt sau 10 phút không hoạt động.</p>
	<p>BẮT ĐẦU / TẠM DỪNG : Ấn phím này sau khi bật máy lên, chương trình đã chọn được khởi động. Ấn lại phím này, vận hành sẽ ngừng.</p>
	<p>GIẶT THƯỜNG: Chương trình mặc định, thích hợp cho quần áo bẩn hàng ngày như áo sơ mi và quần dài.</p> <p>GIẶT ĐỒ DÀY: Giặt mạnh, thích hợp cho khăn tắm và các loại quần áo dày nặng khác.</p> <p>GIẶT NHẸ: Thích hợp với lụa hoặc quần áo mỏng manh khác.</p> <p>GIẶT NHANH: Mức nước thấp, thích hợp cho quần áo ít bẩn hoặc nhẹ.</p> <p>NGÂM: Ngâm là một chức năng giặt bổ sung. Trong quá trình ngâm sẽ có hoạt động đảo của mâm giặt. Thời gian ngâm được tự động cài đặt theo mức nước đã chọn, không thể điều chỉnh thủ công.</p> <p>GIẶT: Chọn cho chương trình giặt.</p> <p>XẢ: Chọn cho chương trình xả.</p> <p>VẮT: Chọn cho chương trình vắt.</p>
	<p>KHÓA TRẺ EM: Tất cả các phím sẽ không hoạt động ở chế độ khóa trẻ em, ngoại trừ để mở khóa trẻ em. Báo động phát ra tiếng bíp khi mở nắp ở chế độ khóa trẻ em. Vì mục đích an toàn, máy giặt sẽ xả nước nếu nắp mở quá lâu.</p> <p>LÀM SẠCH LỒNG GIẶT: Chức năng này dùng để làm sạch lồng giặt, không cho quần áo vào khi bạn kích hoạt chức năng này. Để có kết quả làm sạch tốt hơn, bạn có thể thêm chất tẩy rửa để làm sạch lồng giặt.</p>
	<p>MỨC NƯỚC: Chọn mức nước phù hợp theo lượng đồ giặt. (RẤT THẤP-CAO)</p>
	<p>THIẾT LẬP SẴN: Chọn thời gian đặt trước phù hợp (1~ 24 giờ). Thời gian hẹn giờ là đặt thời gian bắt đầu giặt. Thời gian đặt trước 1 giờ có nghĩa là chương trình sẽ bắt đầu giặt sau 1 giờ. HẸN GIỜ là một chức năng bổ sung trên các chương trình khác.</p>

Chức Năng Của Bảng Điều Khiển

Bảng điều khiển

- Chương trình bắt đầu hiển thị với "- -"
- Khi chương trình đang chạy, màn hình hiển thị (Thời gian còn lại) tính bằng "phút".
- Khi chương trình THIẾT LẬP SẴN hoạt động, màn hình hiển thị thời gian (Thiết lập sẵn) giặt.
- Khi xảy ra lỗi, màn hình hiển thị mã lỗi, xem trang 13

Những điều cần kiểm tra trước khi giặt

- Khi chọn chương trình giặt, hãy chọn mức nước theo lượng đồ giặt. Có thể chọn các mức nước khác nhau cho các chương trình khác nhau.
- Sau khi nhấn nút BẮT ĐẦU/TẠM DỪNG (máy giặt đang chạy), không thể thay đổi chương trình đã chọn. Để thay đổi chương trình giặt, hãy tắt nguồn sau đó bật lại.
- Đèn báo nhấp nháy trong khi chương trình đang chạy. Đèn báo sẽ sáng khi chương trình được chọn.
- Hướng dẫn các phím:
 1. Ngoài phím NGUỒN ĐIỆN, các phím không hoạt động khi máy giặt kêu bíp; chương trình THIẾT LẬP SẴN đang hoạt động; hoặc máy giặt hoàn thành.
 2. Khi máy giặt bị tạm dừng, phím THIẾT LẬP SẴN sẽ không hoạt động.
 3. Ngoài phím NGUỒN ĐIỆN và nút BẮT ĐẦU / TẠM DỪNG, các nút còn lại sẽ không hoạt động khi chương trình giặt, xả, vắt đang chạy.
- Để tránh máy giặt bị quá nhiệt có thể khiến bộ điều nhiệt hoạt động, vui lòng không giặt máy giặt liên tục quá 3 lần.

Sử dụng nước xả

- Cho đúng lượng khuyến cáo trên gói nước xả vào cốc và sau đó đổ vào bộ phân phối nước xả. Nếu sử dụng nước xả đậm đặc, hãy pha loãng nó với nước bằng một phần ba nồng độ ban đầu trước khi đổ vào máy.
- Không để nước xả trong ngăn nước giặt thời gian dài, nó có thể bị kết tụ.
- Không trộn nước xả với chất tẩy rửa khác, nó có thể gây ra phản ứng hóa học.

Chỉ áp dụng cho model ES-TN91EN-DG / ES-TN101EN-DG

- Vui lòng xoay lồng giặt bên trong theo chiều kim đồng hồ để dễ dàng đổ nước xả vải vào ngăn chứa.
- Chức năng nước thơm tự động sẽ không hoạt động nếu tùy chọn xả được chọn là "1".
- Trong quá trình xả, không mở nắp máy. Nếu mở nắp, nước xả vải sẽ được đổ vào máy sớm, ảnh hưởng đến kết quả giặt.

CẢNH BÁO

Khi máy cảm nhận nhiệt độ quá cao, máy giặt sẽ ngừng hoạt động. Máy giặt sẽ hoạt động trở lại bình thường khi nhiệt độ giảm.

Máy giặt này không nhằm mục đích sử dụng cho những người (kể cả trẻ em) bị suy giảm khả năng thể chất, giác quan hoặc tinh thần, hoặc thiếu kinh nghiệm và kiến thức, trừ khi họ được người chịu trách nhiệm về sự an toàn của họ giám sát hoặc hướng dẫn sử dụng thiết bị. Trẻ em nên được giám sát để đảm bảo rằng chúng không nghịch máy giặt.

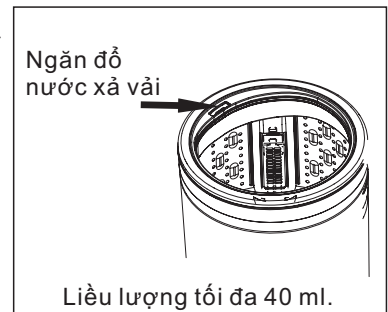

Các Bước Đơn Giản Để Giặt

Chương trình giặt thường

Chọn mức nước từ tiết kiệm-cao, phù hợp với lượng đồ giặt



1. Nhấn phím nguồn điện

GIẶT THƯỜNG NORMAL
 GIẶT ĐÓ DÀY POWERFUL
 GIẶT NHE GENTLE
 GIẶT NHANH QUICK WASH
 NGÂM SOAK
 GIẶT WASH
 XẢ RINSE
 VẮT SPIN



2. Chọn chương trình giặt thường bằng cách nhấn phím chương trình. (Để ngâm, chọn Giặt thường + Ngâm)

CAO HIGH
 TRUNG BÌNH MID
 THẤP LOW
 RẤT THẤP E.LOW
 MỨC NƯỚC WATER Lv.

3. Chọn mức nước bằng cách nhấn phím Mức nước.



4. Nhấn phím Bắt đầu/Tạm dừng

5. Chương trình giặt kết thúc với âm thanh bíp. Nguồn sẽ tắt sau 30 giây.

Chương trình giặt đồ dày

Thích hợp cho chăn và các loại quần áo to và nặng khác

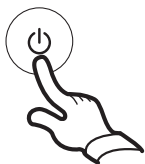

1. Nhấn phím nguồn điện

GIẶT THƯỜNG NORMAL
 GIẶT ĐÓ DÀY POWERFUL
 GIẶT NHE GENTLE
 GIẶT NHANH QUICK WASH
 NGÂM SOAK
 GIẶT WASH
 XẢ RINSE
 VẮT SPIN



2. Chọn chương trình giặt đồ dày bằng cách nhấn phím chương trình. (Để ngâm, chọn Giặt đồ dày + Ngâm)



3. Nhấn phím Bắt đầu/Tạm dừng

4. Chương trình giặt kết thúc với âm thanh bíp. Nguồn sẽ tắt sau 30 giây.

Ghi chú:

- Cài đặt Mức nước không khả dụng cho chương trình này.
- Máy tự động đặt ở Mức nước cao.

Chương trình giặt đồ mỏng

Chọn mức nước từ Thấp-Cao, phù hợp với lượng đồ giặt

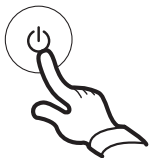

1. Nhấn phím nguồn điện

GIẶT THƯỜNG NORMAL
 GIẶT ĐÓ DÀY POWERFUL
 GIẶT NHE GENTLE
 GIẶT NHANH QUICK WASH
 NGÂM SOAK
 GIẶT WASH
 XẢ RINSE
 VẮT SPIN



2. Chọn chương trình Giặt nhẹ bằng cách nhấn phím chương trình.

CAO HIGH
 TRUNG BÌNH MID
 THẤP LOW
 RẤT THẤP E.LOW
 MỨC NƯỚC WATER Lv.

3. Chọn mức nước bằng cách nhấn phím Mức nước.



4. Nhấn phím Bắt đầu/Tạm dừng

5. Chương trình giặt kết thúc với âm thanh bíp. Nguồn sẽ tắt sau 30 giây.

Các Bước Đơn Giản Để Giặt

Chương trình giặt nhanh

Chọn mức nước từ Thấp-Trung bình, phù hợp với lượng đồ giặt, quần áo ít bẩn



1. Nhấn phím nguồn điện

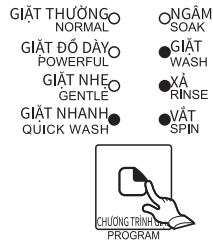

2. Chọn chương trình giặt nhanh bằng cách nhấn phím chương trình.

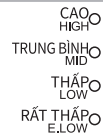

3. Chọn mức nước bằng cách nhấn phím Mức nước.



4. Nhấn phím Bắt đầu/Tạm dừng

5. Chương trình giặt kết thúc với âm thanh bíp. Nguồn sẽ tắt sau 30 giây.

Chương trình Giặt/Vắt



1. Nhấn phím nguồn điện



2. Chọn chương trình Giặt/Vắt bằng cách nhấn phím chương trình.



3. Chọn mức nước bằng cách nhấn phím Mức nước. (Không chọn được mức nước cho chế độ Vắt)



4. Nhấn phím Bắt đầu/Tạm dừng

5. Chương trình giặt kết thúc với âm thanh bíp. Nguồn sẽ tắt sau 30 giây.

Chương trình Xả

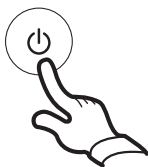

1. Nhấn phím nguồn điện

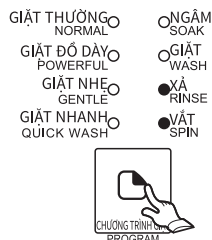

2. Chọn chương trình Xả/Vắt bằng cách nhấn phím chương trình.

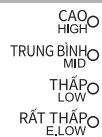

3. Chọn mức nước bằng cách nhấn phím Mức nước.



4. Nhấn phím Bắt đầu/Tạm dừng

5. Chương trình giặt kết thúc với âm thanh bíp. Nguồn sẽ tắt sau 30 giây.

Chức Năng Bổ Sung

Chức năng hẹn giờ



1. Nhấn phím nguồn điện

GIẶT THƯỜNG NORMAL
GIẶT ĐỒ DÀY POWERFUL
GIẶT NHẸ GENTLE
GIẶT NHANH QUICK WASH

● NGÂM SOAK
● GIẶT WASH
● XẢ RINSE
● VẮT SPIN



2. Chọn chương trình giặt nhanh bằng cách nhấn phím chương trình.

CAO HIGH
TRUNG BÌNH MID
THẤP LOW
RẤT THẤP E.LOW



3. Chọn mực nước bằng cách nhấn phím Mực Nước.

Thời gian còn lại (Phút)
Remain(Min)
Thời gian còn lại (Giờ)
Remain(Hour)



4. Chọn thời gian hẹn giờ giặt bằng cách nhấn nút Hẹn giờ (màn hình hiển thị thời gian hẹn giặt)



5. Nhấn phím Bắt đầu/Tạm dừng

6. Hẹn giờ bắt đầu.

7. Màn hình hiển thị thời gian hẹn giờ còn lại, khi hẹn giờ kết thúc. (Đèn hẹn giờ tắt, đèn chương trình bật)

8. Chương trình giặt kết thúc với âm thanh bíp. Nguồn sẽ tắt sau 30 giây.

Chức năng tự làm sạch lồng giặt



Bật nguồn máy, sau đó nhấn nút “Chương Trình” cho đến khi đèn chương trình tương ứng sáng. Tiếp tục nhấn nút “Tự làm sạch lồng” cho đến khi đèn “Tự làm sạch lồng” sáng, rồi nhấn “Bắt đầu/Tạm dừng” để bắt đầu chu trình giặt và làm sạch lồng giặt. Vì sức khỏe của bạn, khuyến nghị sử dụng chức năng này.

Chương trình áp dụng: Giặt thường, Giặt đồ dày, Giặt nhẹ

Chức năng Khóa Trẻ Em



Trong khi máy đang giặt, nhấn đồng thời Hẹn Giờ và Tự Làm Sạch Lồng Giặt, đến khi KHÓA TRẺ EM sáng lên để kích hoạt chức năng KHÓA TRẺ EM. Để hủy, lặp lại bước tương tự cho đến khi đèn tắt.

Chức năng Giặt Tự Động

Thích hợp cho chương trình Giặt Thường. Bật nguồn và nhấn nút Bắt đầu / Tạm dừng.

Thiết bị cảm biến phát hiện lượng đồ giặt và chọn đúng chương trình giặt như mực nước, quá trình giặt và thời gian giặt. Nhấn phím Mực Nước hoặc chọn chương trình giặt khác trước khi bắt đầu giặt sẽ hủy chức năng Giặt tự động. Để sử dụng chức năng giặt tự động, vui lòng đảm bảo không có nước trong lồng giặt.



1. Nhấn phím nguồn điện

GIẶT THƯỜNG NORMAL
GIẶT ĐỒ DÀY POWERFUL
GIẶT NHẸ GENTLE
GIẶT NHANH QUICK WASH

● NGÂM SOAK
● GIẶT WASH
● XẢ RINSE
● VẮT SPIN



2. Chọn chương trình Giặt Thường bằng cách nhấn phím chương trình.



5. Nhấn phím Bắt đầu/Tạm dừng

4. Chương trình giặt kết thúc với âm thanh bíp. Nguồn sẽ tắt sau 30 giây.

Ghi chú: Nhấn phím mực nước trong khi máy giặt đang hoạt động sẽ hủy chức năng Giặt Tự Động.

Bảo Dưỡng Máy Giặt

Bảo dưỡng nước cấp

Bảo dưỡng máy giặt của bạn đúng cách sẽ kéo dài tuổi thọ của máy.

Sau thời gian dài sử dụng, bộ lọc nước cấp vào có thể bị tắc do bụi bẩn, vui lòng làm theo hướng dẫn bên dưới để vệ sinh bộ lọc:

				
1. Khóa vòi/van cấp nước	2. Mở điện, nhấn phím Mực Nước	3. Nhấn phím Bắt đầu/Tạm dừng Cẩn trọng: tắt nguồn máy sau vài giây	4. Tháo đầu cấp nước vào máy. Thận trọng: không mở vòi/van cấp nước	5. Vệ sinh lưới lọc. Thận trọng: Lưới lọc có thể tháo ra và vệ sinh.

Ghi chú không vứt bỏ lưới lọc van cấp nước khi sử dụng máy.

Bảo dưỡng hộp lọc sơ vải

Vệ sinh hộp lọc sơ vải mỗi khi giặt xong

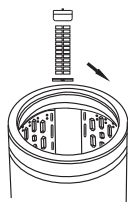

1. Nhấn khóa và tháo hộp lọc sơ vải

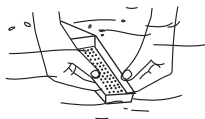

2. Mở hộp lọc sơ vải và vệ sinh dưới vòi nước

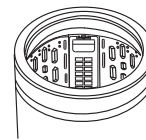

3. Lắp hộp lọc sơ vải như ban đầu

Bảo Dưỡng

1. Sau khi quá trình giặt kết thúc, hãy tắt vòi nước, tắt nguồn. Tháo ống dẫn nước nếu cần.
2. Hãy xả hết nước trong lồng giặt. Đảm bảo lồng giặt khô và không có cặn nước.
3. Rút phích cắm của máy giặt trước khi bảo trì.
4. Treo ống xả và dây nguồn đúng cách.
5. Dùng khăn mềm lau sạch nước và vết bẩn bên trong lồng giặt, mở nắp trong 1 giờ sau đó đóng nắp lại.
6. Dùng khăn mềm lau sạch nước và vết bẩn trên thân máy giặt. Để tránh gây hại cho máy, không sử dụng chất tẩy rửa, dung môi, v.v.

Xử Lý Sự Cố

THẬN TRỌNG: Nếu có lỗi xảy ra, máy giặt sẽ hiển thị mã lỗi với âm thanh bíp. Nếu lỗi không được khắc phục sau 10 phút, máy giặt sẽ tự động tắt. Một số trường hợp có thể không phải là lỗi, vui lòng kiểm tra trước khi gọi sửa chữa. Nếu đó là lỗi, vui lòng liên hệ với bộ phận dịch vụ, không cố gắng tháo rời máy giặt hoặc tự sửa chữa máy giặt.

Mã hình	Vấn đề	Giải pháp	Nguyên nhân	Tổng hợp nguyên nhân
E1	<ul style="list-style-type: none"> • Nguồn cấp nước yếu. • Vòi nước bị tắt./chưa mở • Lưới lọc nước van vào bị tắc. 	<ul style="list-style-type: none"> • Tăng áp nước cấp. • Mở vòi nước • Vệ sinh sạch lưới lọc 	①② ③④ ⑤⑥	① Đường ống bị rò rỉ ② Lỗi bo
E2	<ul style="list-style-type: none"> • Mực nước quá cao/tràn nước. • Lỗi phao nước. 	<ul style="list-style-type: none"> • Chương trình sẽ tự động điều chỉnh mực nước và tiếp tục giặt. 	②④ ⑤⑥	③ Lỗi van cấp ④ Lỗi bo
E3	<ul style="list-style-type: none"> • Nắp mở khi đang hoạt động ở chế độ Thiết Lập Sẵn • Nắp không đóng khi chế độ vắt đang hoạt động 	<ul style="list-style-type: none"> • Đóng nắp 	②④ ⑤⑦	⑤ Lồng rắc bo
E4	<ul style="list-style-type: none"> • Máy giặt bị nghiêng. • Quần áo bị dồn về một phía, gây ra hiện tượng không cân bằng. 	<ul style="list-style-type: none"> • Điều chỉnh chân máy cân bằng. • Mở nắp và điều chỉnh quần áo đồng đều. 	④⑤ ⑪	⑥ Lỗi phao nước ⑦ Lỗi công tắc nắp
E5	<ul style="list-style-type: none"> • Vị trí thoát nước cao. • Ống thoát nước bị đóng băng hoặc bị tắc. • Ống thoát nước bị cong, bóp, rối. 	<ul style="list-style-type: none"> • Hạ ống xả xuống, • Thông tắc ống thoát nước • Điều chỉnh ống thoát nước 	②④ ⑥⑧ ⑨⑩	⑧ Lỗi thoát nước ⑨ Lỗi mô tơ xả
E7	<ul style="list-style-type: none"> • Nắp không đóng khi khóa trẻ em 	<ul style="list-style-type: none"> • Đóng nắp sau 10 giây và chương trình sẽ tự động trở lại; Nếu nắp vẫn mở sau 10 giây, máy sẽ bắt đầu xả nước. Để tiếp tục, bỏ chọn chế độ KHÓA TRẺ EM (nhấn giữ nút CÀI ĐẶT và THÊM). 	②④ ⑤⑦	⑩ Kết nối mô tơ xả lồng ⑪ Hư phím Dừng

Hiện tượng bình thường không lỗi

Hiện tượng	Lý do và giải pháp
Máy dừng trong chế độ Giặt / xả	Cảm biến nước đang hoạt động, điều đó là bình thường
Máy cấp nước ở chế độ Giặt/Xả	Máy phát hiện mực nước thấp, nước tự động cấp.
Chương trình dừng sau chế độ Giặt / Xả	Chế độ Vắt bị trễ, đó là điều bình thường.
Khi quay, lồng giặt quay không liên tục	Chương trình bình thường của máy.
Trong chế độ Vắt, lồng giặt rung lắc mạnh do mất cân bằng và máy cấp nước lại và vào chế độ Xả	Lồng không cân bằng khiến chương trình tự động sửa cân bằng, điều đó là bình thường
Âm thanh của nước chảy sau khi kết thúc chế độ Vắt	Đó là âm thanh của chất lỏng bên trong vòng cân bằng, nó là bình thường.
Bảng điều khiển nóng lên	Bo nóng lên khi hoạt động, đó là điều bình thường.
Mất điện, máy sẽ không tự chạy lại khi có điện lại.	Khi mất điện, cần bật nguồn, nhấn nút Bắt đầu/Tạm dừng hoặc chọn lại chương trình.
Phím chương trình không hoạt động	Nhấn quá nhẹ. Chế độ khóa trẻ em đang bật, hãy bỏ chọn

Thông Số Kỹ Thuật

Kiểu máy	ES-TN91EN-DG	ES-TN101EN-DG	ES-TN111EN-DG	ES-TN121EN-DG
Khối lượng giặt tiêu chuẩn	9.0kg	10.0kg	11.0kg	12.0kg
Độ ồn khi Giặt	≤ 62dB (mức công suất âm thanh)			
Độ ồn khi Vắt	≤ 72dB (mức công suất âm thanh)			
Áp suất nước	0.03MPa~0.6MPa			
Khối lượng(kg)	31	32	38	38.5
Kích thước(mm)	530*550*917	530*550*935	570*590*925	570*590*940

Kiểm tra máy giặt đã được sử dụng trong nhiều năm.

 <p>Kiểm tra</p>	<p>Máy có hiện tượng như thế này không?</p>	<ul style="list-style-type: none"> • Đôi khi không chạy. • Khi quay, không thể khóa nắp. • Rò rỉ nước (vòi nước, lồng giặt, kết nối vòi). • Có mùi khét. • Có âm thanh hoặc độ rung bất thường trong quá trình chạy. • Tay của bạn có cảm giác tê khi chạm vào máy. • Cáp nguồn hoặc phích cắm nóng bất thường.
--	---	--

 <p>Không sử dụng máy</p>	<p>Để tránh lỗi hoặc tai nạn, vui lòng rút phích cắm ra khỏi ghế cắm. Hãy chắc chắn giao cho bộ phận bảo trì kiểm tra nó, và tham khảo ý kiến của bộ phận bảo trì để kiểm tra và sửa chữa.</p>
--	--

Để nâng cao chất lượng sản phẩm, nhà sản xuất có quyền sửa đổi các thông số kỹ thuật của sản phẩm mà không cần thông báo trước. Chúng tôi đánh giá cao sự thông cảm của bạn và không ngừng nỗ lực để vượt qua sự mong đợi của khách hàng.

SHARP
SHARP CORPORATION